

Produktinformation

Modell OD1070 - IWAN

Allgemeine Informationen entnehmen Sie bitte der Info zu Outdoormöbeln!



ACHTUNG! - NAHTVERARBEITUNG:

OUTDOORSTOFF: FÜHRUNGSNAHT ALS KALTNAHT.

FÜSSE: KUNSTSTOFFGLEITER: 7 cm - WAHLWEISE GEGEN AUFPREIS: FESTSTELLBARE ROLLEN, KORROSIONSSCHUTZ: 7 cm



FLEXIBLE RÜCKEN IN 2
UNTERSCHIEDLICHEN GRÖSSEN
ZUM DRAUFSTELLEN ODER
EINZELN VERWENDBAR



HOCHWERTIGER UND SOFTER SITZKOMFORT,
EINZELN ODER ALS WOHNLANDSCHAFT STELLBAR

bullfrog
OUTDOOR



MODERNES OUTDOORMÖBELPROGRAMM FÜR EINE INDIVIDUELLE GESTALTUNG MIT VERSCHIEDENEN SITZELEMENTEN UND DEN DAZU PASSENDEN RÜCKEN. DAS PROGRAMM FUNKTIONIERT MIT FLEXIBLEN RÜCKEN IN VERSCHIEDENEN GRÖSSEN. OB SITZEN ODER LIEGEN, IWAN BIETET RAUM UND ZEIT ZUM ENTSPANNEN.

Achtung!

Modell OD1070 ist auch als **Indoorvariante** erhältlich!
Informationen hierzu entnehmen Sie bitte der Produktinfo **1070 Iwan**.



WAHLWEISE FESTSTELLBARE ROLLEN (AUFPREIS), KORROSIONSSCHUTZ

NAHTVERARBEITUNGSVARIANTEN:

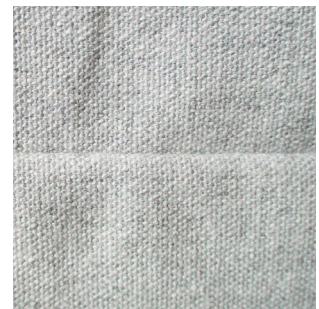

OUTDOORSTOFF:
KALTNAHT / EINFACHE NAHT

Qualität im Detail!

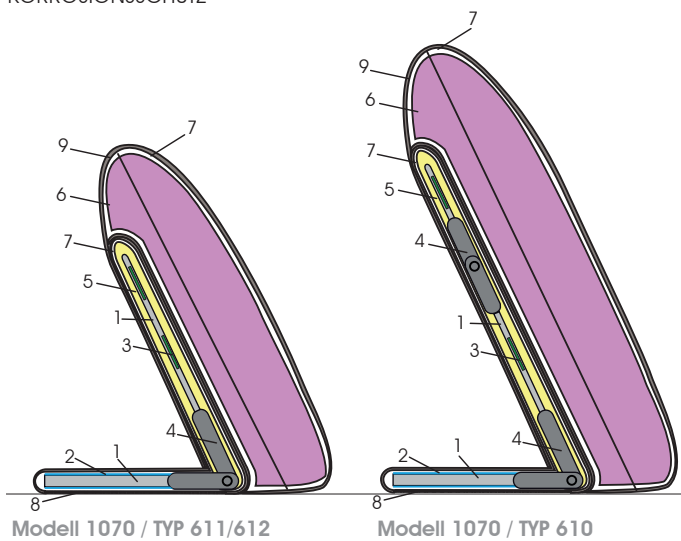

- 1 - Metallgestell, Korrosionsschutz
- 2 - Polyvlies
- 3 - Gummigurte
- 4 - Funktionsbeschlag, Korrosionsschutz
- 5 - Polyschaum
- 6 - Outdoor-Inlettmatte
- 7 - Polsterwatte
- 8 - Gittergewebe
- 9 - Outdoor Bezugsstoff

- 1 - Kunststoffgleiter
- 2 - Metallrahmen, Korrosionsschutz
- 3 - Federkern
- 4 - Regenerativvlies
- 5 - Schutzabdeckung aus Polyvlies
- 6 - Polyschaum
- 7 - Inlettmatte
- 8 - Polsterwatte
- 9 - Gittergewebe
- 10 - Outdoor Bezugsstoff

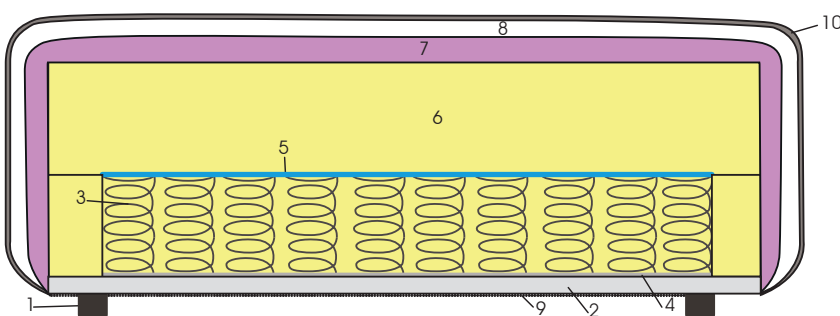

Nahtvarianten Führungsnähte / Ziernähte		
	Kaltnaht	Biese
Outdoorstoff	x	

05.08.2019

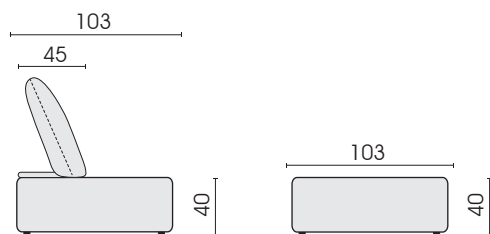

Füße: Kunststoffgleiter: 7 cm
 Wahlweise gegen Aufpreis: Feststellbare Rollen, Korrosionsschutz: 7 cm
Bodenfreiheit: ca. 5 cm

Achtung! Gegen Aufpreis können Elementverbinder montiert werden!

Seitenansicht (mit Rücken Typ 611)

☐ = Label

Sitzelemente:

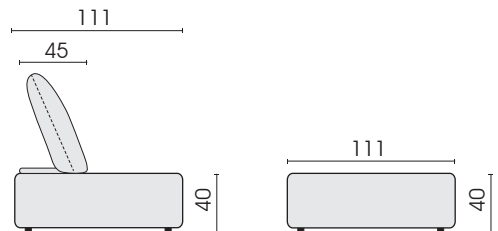
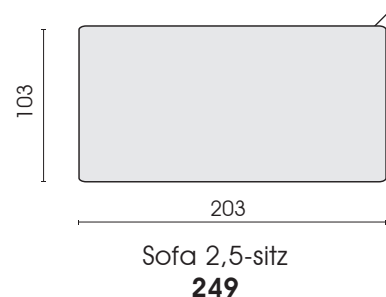
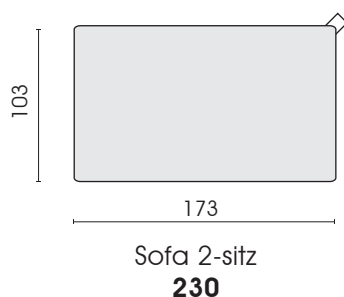
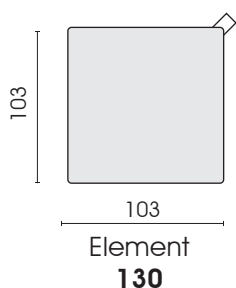

Seitenansicht, Sitzelement, tief (mit Rücken Typ 611)

☐ = Label

Sitzelemente, tief:

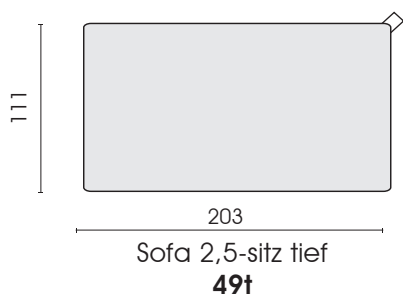
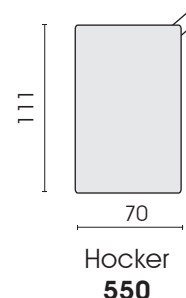
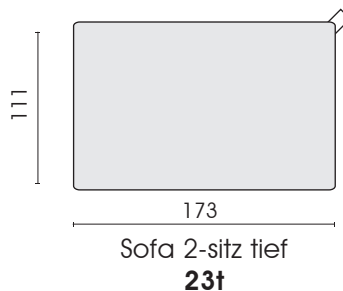
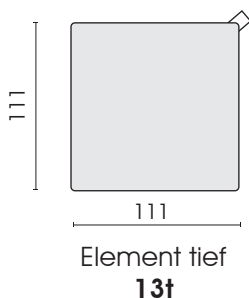

Jedes Möbel ist ein von Hand gefertigtes Unikat. Daher können Maßdifferenzen zu den hier angegebenen Größen entstehen. Ursachen sind: 1. unterschiedliche Bezugsmaterialien (Stoff, Leder), 2. Verarbeitung von Inlettmaten, 3. der Druck mit dem einzelne Typen zu Stellkombinationen verbunden werden, usw. Der Sitzkomfort von Teilen mit größerer Sitztiefe kann zu denen mit geringerer Tiefe differieren.

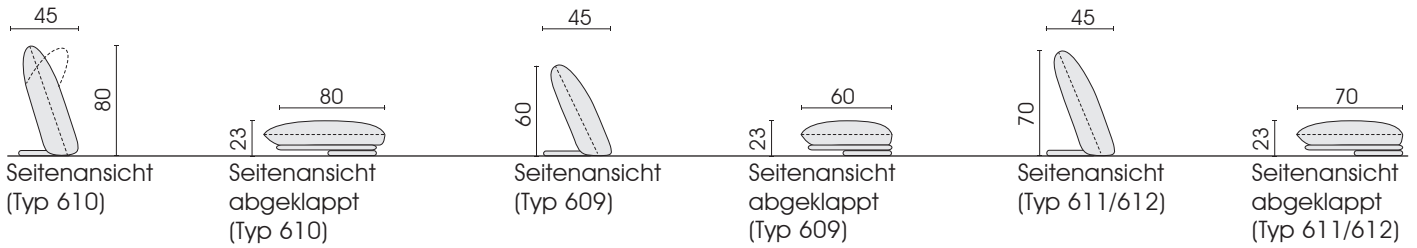

Rücken: □ = Label

 <p>Moba S Doppelfunktionsrücken (Spitzkissen) 75 x 80 610</p>	 <p>Moba NB Funktionsrücken (Spitzkissen) 85 x 60 609</p>	 <p>Moba B Funktionsrücken (Spitzkissen) 85 x 70 611</p>	 <p>Moba XB Funktionsrücken (Spitzkissen) 100 x 70 612</p>
---	--	--	---

Schutzhüllen (Wasserfest):

Schutzhülle zu Typ 13t: SH13t	Schutzhülle zu Typ 130: SH130
Schutzhülle zu Typ 23t: SH23t	Schutzhülle zu Typ 230: SH230
Schutzhülle zu Typ 33t: SH33t	Schutzhülle zu Typ 249: SH249
Schutzhülle zu Typ 49t: SH49t	Schutzhülle zu Typ 550: SH550

Mögliche Stellkombinationen

Diagram 1 (Top): Dimensions ca. 312 (width) and ca. 203 (depth). Includes pillows Typ 49t, Typ 611, Typ 612, and Typ 609.

Diagram 2 (Bottom): Dimensions ca. 312 (width) and 243 (depth). Includes pillows Typ 33t, Typ 49t, Typ 130, 3 x Typ 611, and 2 x Typ 610.

Achtung! Gegen Aufpreis können Elementverbinder montiert werden!

Jedes Möbel ist ein von Hand gefertigtes Unikat. Daher können Maßdifferenzen zu den hier angegebenen Größen entstehen. Ursachen sind: 1. unterschiedliche Bezugsmaterialien (Stoff, Leder), 2. Verarbeitung von Inlettmaten, 3. der Druck mit dem einzelne Typen zu Stellkombinationen verbunden werden, usw. Der Sitzkomfort von Teilen mit größerer Sitztiefe kann zu denen mit geringerer Tiefe differieren.

Weitere Stellkombinationen

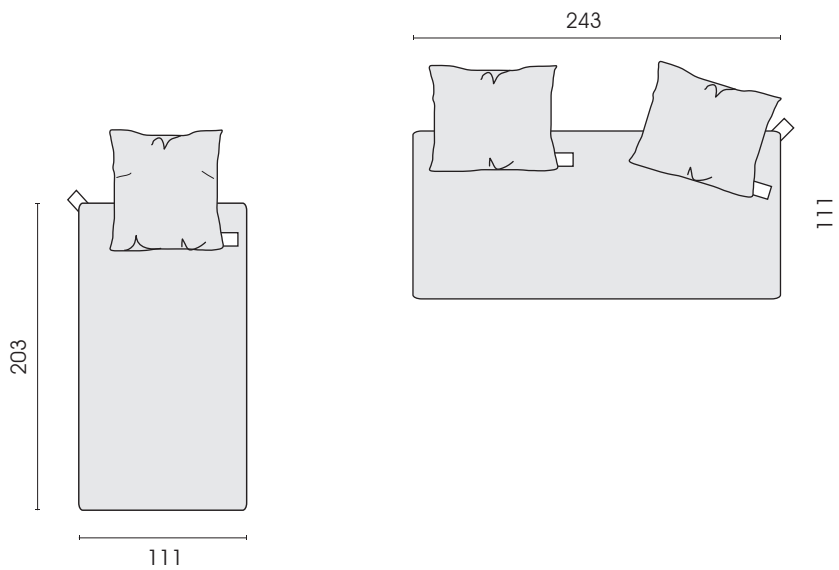

- Typ 33t
- Typ 49t
- 2 x Typ 611
- Typ 610

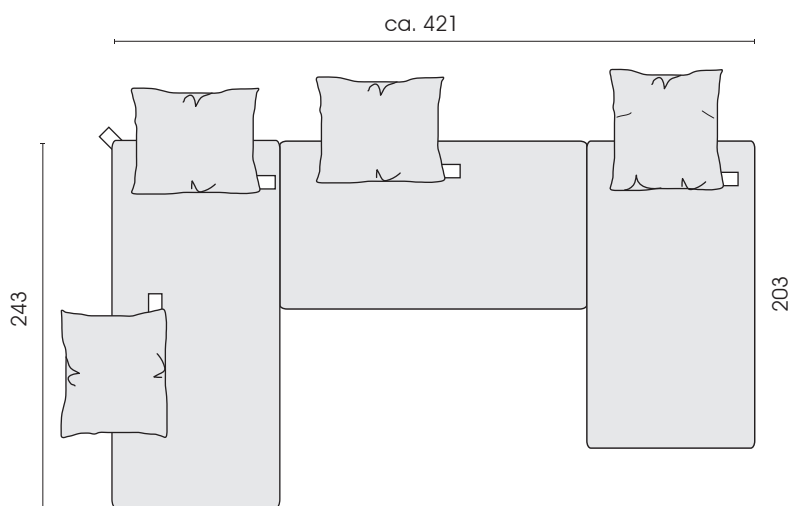

- Typ 33t
- 2 x Typ 49t
- 3 x Typ 611
- 1 x Typ 610

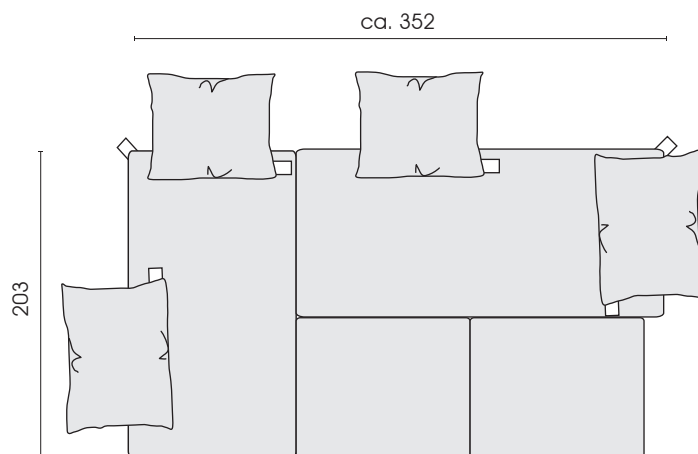

- Typ 49t
- Typ 33t
- 2x Typ 611
- 2x Typ 612
- 2x Typ 585

Achtung! Gegen Aufpreis können Elementverbinder montiert werden!

Jedes Möbel ist ein von Hand gefertigtes Unikat. Daher können Maßdifferenzen zu den hier angegebenen Größen entstehen. Ursachen sind:
1. unterschiedliche Bezugsmaterialien (Stoff, Leder), 2. Verarbeitung von Inlettmaten, 3. der Druck mit dem einzelne Typen zu Stellkombinationen verbunden werden, usw. Der Sitzkomfort von Teilen mit größerer Sitztiefe kann zu denen mit geringerer Tiefe differieren.

Gebrauch der Rückenfunktion

Verstellen der Rückenschräge:

1. Greifen Sie den Rücken von außen und ziehen Sie ihn leicht nach innen (auf sich zu) um die gewünschte Position einzustellen.

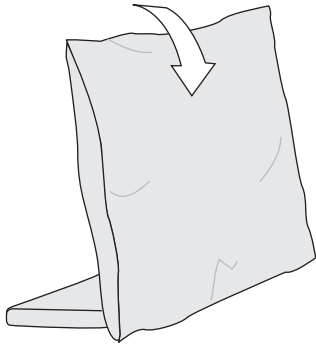

2. Um in die Nullstellung zu gelangen, ziehen Sie den Rücken leicht über den oberen Punkt hinaus (auf sich zu) und klappen Sie ihn bis zur Nullstellung ab (waagrecht).

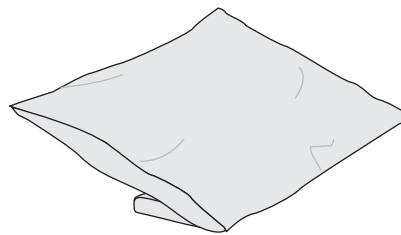

3. Aus der Nullstellung können Sie den Rücken wieder in die gewünschte Position einstellen.

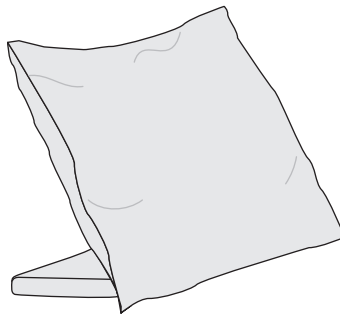

Für die Verstellung des oberen Rückens bei Modell Typ 610 können Sie auf die gleiche Weise verfahren.

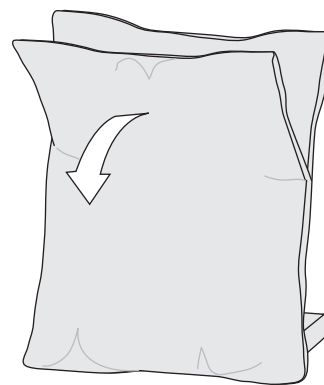
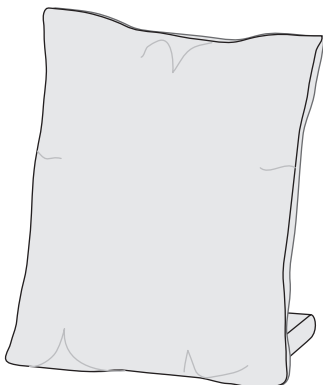

Verbindermontage

Achtung!

Elementverbindermontage (gegen Aufpreis) nur bei Möbeln mit vormontierten Elementverbindern.

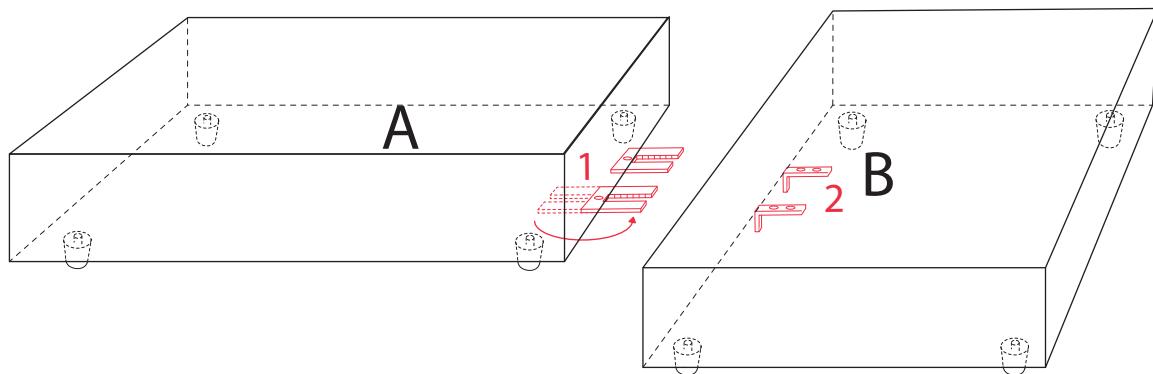

1. Verbinderratschen 1 von Teil A nach außen drehen.
2. Teil A und B fest zusammenschieben, so dass die Zungen 2 in die Rasterteile 1 greifen.
(Klackgeräusch muss hörbar sein!)
3. Bei Demontage das Teil B mit den Zungen 2 etwas anheben und wegziehen.